

Kiox 300

Online Version (BHU3600)

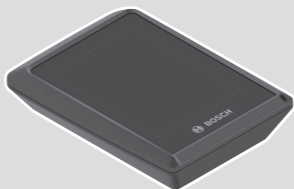

cs Původní návod k obsluze



Obsah

Bezpečnostní upozornění	5
Bezpečnostní pokyny ve spojení s navigací.....	6
Upozornění ohledně ochrany dat	6
Srdečně blahopřejeme	7
Popis výrobku a výkonu	7
Použití v souladu s určeným účelem	7
Zobrazené součásti	8
Technické údaje	9
Montáž	10
Nasazení a vyjmutí displeje (viz obrázek A)	10
Nasazení zajišťovací desky (viz obrázek B)	11
Ovládání	13
Stavová obrazovka	15
Úvodní obrazovka	18
Úvodní obrazovka 2. úrovně (jen s LED Remote)	19
Obrazovka výletu	20
Obrazovka výletu 2. úrovně (jen s LED Remote)	20
Obrazovka dojezdu.....	21
Obrazovka dojezdu 2. úrovně (jen s LED Remote)	21
Obrazovka fitness	22
Obrazovka fitness 2. úrovně (jen s LED Remote)	22
Obrazovka výškového profilu	23
Vytvoření identifikace uživatele	24
Spojení palubního počítače s aplikací eBike Flow	24
ABS – protiblokovací systém (volitelně)	24
<eBike Lock>	25
Zapnutí funkce <eBike Lock>	25
Kompatibilita	26
Funkce	26
Výměna součástí systému eBike a funkce <eBike Lock>	27
Přizpůsobení úrovně podpory	28

Ukazatele a nastavení aplikace eBike Flow	29
Aktivace aplikace eBike Flow	29
Registrace pomocí chytrého telefonu	29
Hlavní nabídka aplikace eBike Flow	30
Navigace	30
Navádění za jízdy	30
Údržba a servis	32
Údržba a čištění	32
Zákaznická služba a poradenství ohledně použití	32
Přeprava	32
Likvidace	32

Bezpečnostní upozornění



Přečtěte si všechna bezpečnostní upozornění a všechny pokyny. Nedodržování bezpečnostních upozornění a pokynů může mít za následek úraz elektrickým proudem, požár a/nebo těžká poranění.

Všechna bezpečnostní upozornění a pokyny uschovejte pro budoucí potřebu.

Pojem **akumulátor**, který se používá v tomto návodu k obsluze, se vztahuje na všechny originální akumulátory Bosch eBike.

- ▶ **Přečtěte si a dodržujte všechny bezpečnostní upozornění a instrukce ve všech návodech k použití systému eBike a v návodu k použití vašeho elektrokola.**
- ▶ **Nesnažte se displej nebo řídicí jednotku připevňovat za jízdy!**
- ▶ **Dbejte na to, aby informace na palubním počítači neodváděly vaši pozornost.** Pokud se nesoustředíte výhradně na provoz, riskujete, že se stanete účastníkem dopravní nehody. Pokud chcete zadávat do palubního počítače údaje nad rámec změny úrovně podpory, zastavte a zadejte příslušné údaje.
- ▶ **Neovládejte chytrý telefon za jízdy.** Pokud se nesoustředíte výhradně na provoz, riskujete, že se stanete účastníkem dopravní nehody. Zastavte a teprve poté zadejte příslušné údaje.
- ▶ **Jas displeje nastavte tak, abyste dobře viděli důležité informace, jako rychlost nebo výstražné symboly.** Nesprávně nastavený jas displeje může způsobit nebezpečné situace.
- ▶ **Neotevírejte palubní počítač.** V případě otevření se palubní počítač může zničit a zaniká nárok na záruku.
- ▶ **Palubní počítač nepoužívejte k držení.** Pokud byste elektrokolo zvedli za palubní počítač, mohlo by dojít k neopravitelnému poškození palubního počítače.
- ▶ **Nestavte jízdní kolo obráceně na řídítka a sedlo, pokud palubní počítač nebo jeho držák přečnává přes řídítka.** Může dojít k neopravitelnému poškození palubního počítače nebo držáku. Palubní počítač sejměte také před upevněním jízdního kola do montážního držáku, abyste zabránili spadnutí nebo poškození palubního počítače.

Bezpečnostní pokyny ve spojení s navigací

- ▶ **Během jízdy neplánujte trasy. Zastavte a nový cíl zadávejte, pouze když stojíte.** Pokud se nesoustředíte výhradně na provoz, riskujete, že se stanete účastníkem dopravní nehody.
- ▶ **Pokud vám navigace navrhuje trasu, která je vzhledem k vašim cyklistickým schopnostem odvážná, riskantní nebo nebezpečná, přerušete jízdu.** Nechte si navigací nabídnout alternativní trasu.
- ▶ **Dodržujte dopravní značení, i když vám navigace stanoví určitou cestu.** Navigace nedokáže zohledňovat stavby nebo dočasné objížďky.
- ▶ **Nepoužívejte navigaci v situacích, které jsou kritické z hlediska bezpečnosti nebo nejasné (uzavírky, objížďky atd.).** Vždy si s sebou vezte další mapy a komunikační prostředky.

Upozornění ohledně ochrany dat

Pokud palubní počítač pošlete za účelem servisu do servisního střediska Bosch, mohou být případně data uložená v palubním počítači předána firmě Bosch.

Srdečně blahopřejeme

Srdečně blahopřejeme k zakoupení tohoto palubního počítače eBike.

Kiox 300 vám poskytuje spolehlivé informace o všech důležitých údajích o jízdě.

Aktualizace

Rozsah funkcí počítače **Kiox 300** se neustále rozšiřuje. Zajistěte, abyste vždy používali nejaktuálnější verzi aplikace ve svém chytrém telefonu **eBike Flow**. Pomocí této aplikace si můžete stahovat nové funkce a přenášet je na **Kiox 300**.

Kromě zde popsanych funkcí mohou být kdykoli zavedeny změny softwaru pro odstranění chyb a rozšíření funkcí.

Popis výrobku a výkonu

Použití v souladu s určeným účelem

Palubní počítač **Kiox 300** je určený k zobrazení údajů o jízdě.

Abyste mohli palubní počítač **Kiox 300** používat v plném rozsahu, potřebujete kompatibilní chytrý telefon s aplikací **eBike Flow** (lze získat v Apple App Store nebo Google Play Store).

Zobrazené součásti

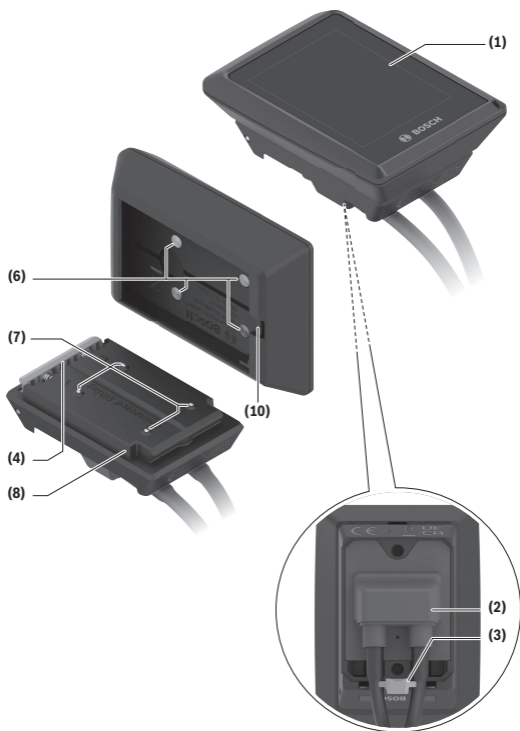

- (1) Displej
- (2) Výstup kabelu
- (3) Pojistná deska
- (4) Aretační háček
- (5) Kryt adaptéru
- (6) Kontakty displeje
- (7) Kontakty držáku
- (8) Uchytení displeje
- (9) Upevňovací šroub uchycení displeje
- (10) Třmínek pro přídržný pásek^{a)}

a) Přídržný pásek není součástí dodávky.

Technické údaje

Palubní počítač		Kiox 300
Kód výrobku		BHU3600
Provozní teplota ^{A)}	°C	-5 až +40
Skladovací teplota	°C	+10 až +40
Stupeň krytí		IP54
Hmotnost, cca	g	32

A) Mimo toto teplotní rozmezí může docházet k poruchám zobrazení.

Informace o licenci pro produkt jsou k dispozici na následující internetové adrese:
<https://www.bosch-ebike.com/licences>.

Montáž

Nasazení a vyjmutí displeje (viz obrázek A)

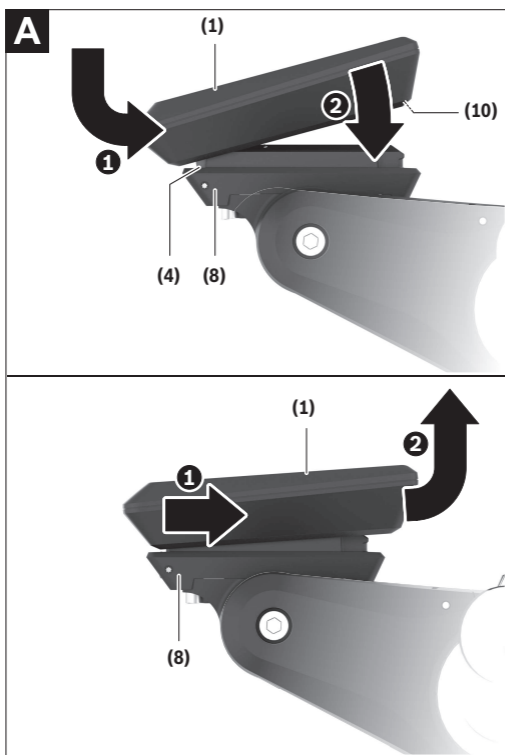

Pro **nasazení** displeje (1) nasadte displej (1) na přední (po směru jízdy) hranu uchycení displeje (8) na aretační háček (4) ❶ a zatlačte displej (1) zadní stranou na uchycení displeje (8) ❷.

Pro **vyjmutí** displeje **(1)** vytáhněte displej **(1)** natolik k sobě **(1)**, abyste mohli displej **(1)** nazdvihnout **(2)**.

Na třmínek **(10)** lze upevnit přídržný pásek.

Upozornění: Systém eBike se vypne, když jedete pomaleji než **3 km/h** a vyjmete palubní počítač z držáku. To neplatí pro systémy eBike s podporou do **45 km/h**.

Nasazení zajišťovací desky (viz obrázek B)

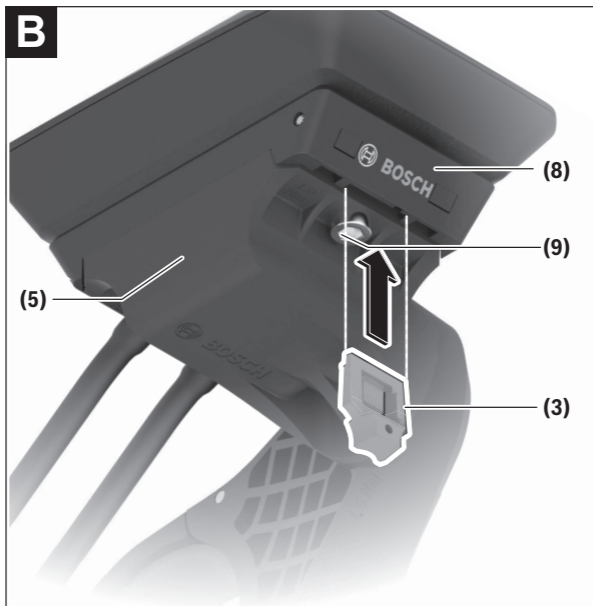

Upozornění: V závislosti na konstrukci/montáži uchycení displeje je možné, že nebude možné použít pojistnou desku. Displej přitom musí být namontovaný.

Zasuňte zespoda zajišťovací desku **(3)** do adaptéru **(5)** tak, aby zajišťovací deska **(3)** slyšitelně zaskočila.

Od tohoto okamžiku už nemůžete displej **(1)** vyjmout z uchycení displeje **(8)**, aniž byste uchycení displeje **(8)** demontovali z adaptéru **(5)** povolením obou upevňovacích šroubů **(9)**.

Upozornění: Zajišťovací deska **(3)** neslouží jako ochrana proti krádeži.

Ovládání

Ovládání palubního počítače a nastavení ukazatelů lze provést pomocí některé ze zobrazených ovládacích jednotek.

Význam tlačítek na ovládací jednotce pro ukazatele displeje najdete v následujícím přehledu. Výběrové tlačítko má v závislosti na délce stisknutí 2 funkce.



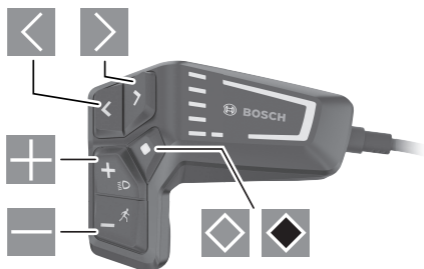

LED Remote

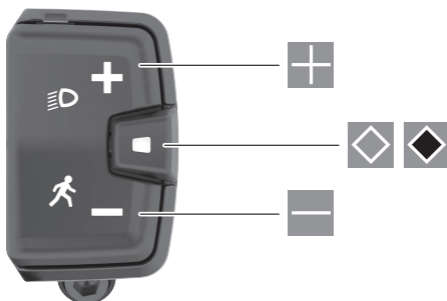

- ◀ listování doleva
- ▶ listování doprava
- ⊕ listování nahoru
- ⊖ listování dolů
- ◊ pro přechod na 2. úroveň obrazovky (krátké stisknutí)
otevření nabídky nastavení na stavové obrazovce (krátké stisknutí)
- ◼ otevření možností vztahujících se k obrazovce
např. **<Reset trip>** (dlouhé stisknutí > 1 s)

Mini Remote



-  zvýšení úrovně podpory
-  snížení úrovně podpory
-  výběrové tlačítka (krátké stisknutí)
procházení obrazovek (krátké stisknutí)
-  výběrové tlačítka (dlouhé stisknutí > 1 s)
otevření nabídky nastavení (dlouhé stisknutí > 1 s)

Upozornění: Pomocí tlačítka  obou ovládacích jednotek můžete potvrdit chybové kódy.

Upozornění: Vzhled všech uživatelských rozhraní a texty uživatelských rozhraní na následujících stranách odpovídají schválenému stavu softwaru. Po aktualizaci softwaru se může stát, že se vzhled uživatelských rozhraní a/ nebo texty uživatelských rozhraní změní.

Stavová obrazovka

Z úvodní obrazovky se dostanete do stavové obrazovky pomocí tlačítka ◀ u **LED Remote** a pomocí tlačítka ◊ u **Mini Remote**.

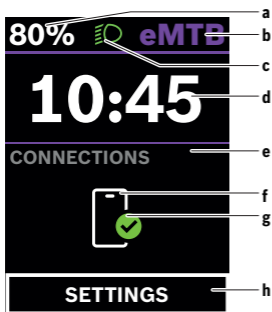

- a** Stav nabití akumulátoru
- b** Úroveň podpory
- c** Osvětlení jízdního kola
- d** Čas
- e** Ukazatel spojení
- f** Spojení s chytrým telefonem
- g** Stav spojení
- h** Nabídka nastavení

Vyvolání nabídky nastavení

Z této obrazovky můžete přejít na nabídku nastavení.



Krátkým stisknutím výběrového tlačítka ◊ vyvoláte nabídku nastavení.



Stisknutím výběrového tlačítka ◊ > 1 s vyvoláte nabídku nastavení.

Upozornění: Nabídku nastavení si nelze zobrazit za jízdy.

Nabídka nastavení **<SETTINGS (NASTAVENÍ)>** obsahuje následující položky:

– **<My eBike (Můj eBike)>**

Zde najdete následující položky nabídky.

◦ **<Range reset (Reset rozsahu)>**

Zde lze resetovat hodnotu dojezdu.

◦ **<Auto trip reset (Reset Auto Trip)>**

Zde můžete provést nastavení pro automatické resetování.

◦ **<Wheel circum. (Obvod kola)>**

Zde lze přizpůsobit hodnotu obvodu kola nebo ji resetovat na standardní nastavení.

◦ **<Service (Servis)>**

Zde se vám zobrazí termín příštího servisu, pokud ho prodejce jízdních kol nastavil.

◦ **<Components (Komponenty)>**

Zde jsou zobrazené použité komponenty s čísly verze.

– **<My Kiox (Můj Kiox)>**

Zde najdete následující položky nabídky.

◦ **<Stavová lišta>**

Zde můžete zvolit zobrazení **<Battery (Akumulátor)>**, **<Time (Čas)>** nebo **<Speed (Rychlost)>**.

◦ **<Language (Jazyk)>**

Zde můžete ve výběru zvolit preferovaný jazyk zobrazení.

◦ **<Units (Jednotky)>**

Zde můžete zvolit metrické nebo imperiální jednotky.

◦ **<Time (Čas)>**

Zde můžete nastavit čas.

◦ **<Time format (Formát času)>**

Zde můžete zvolit 2 formáty času.

◦ **<Brightness (Jas)>**

Zde můžete nastavit jas displeje.

◦ **<Settings reset (Reset nastavení)>**

Zde můžete resetovat všechna nastavení systému na standardní hodnoty.

- V položce nabídky **<Information (Informace)>** najdete informace o kontaktech (**<Contact (Kontakt)>**) a certifikátech (**<Certificates (Certifikát)>**).

Opuštění nabídky nastavení



Stisknutím tlačítka  uložíte nastavení a opustíte nabídku nastavení.

Stisknutím tlačítka  nebo  opustíte nabídku nastavení bez uložení nastavení.

Pomocí tlačítka  se dostanete na úvodní obrazovku.



Stisknutím tlačítka  > 1 s uložíte nastavení a opustíte nabídku nastavení.

Úvodní obrazovka

Pokud jste před posledním vypnutím nezvolili jinou obrazovku, zobrazí se vám tato obrazovka.

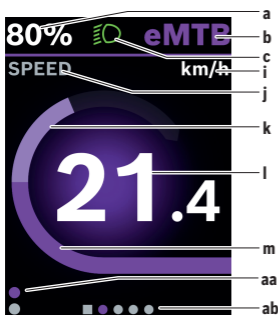

- a** Stav nabití akumulátoru
- b** Úroveň podpory
- c** Osvětlení jízdního kola
- i** Ukazatel jednotky rychlosti
- j** Název ukazatele
- k** Vlastní výkon
- l** Rychlost
- m** Výkon motoru
- aa** Svislá orientační lišta
- ab** Vodorovná orientační lišta

Ukazatele **a** ... **c** tvoří stavovou lištu a zobrazují se na každé obrazovce.

Orientační lišty **aa** a **ab** na krátkou dobu zobrazí, na jaké úrovni a ve které obrazovce se nacházíte.

Při ovládní palubního počítače přes **LED Remote** jsou vidět orientační lišty **aa** a **ab** na všech obrazovkách. Při ovládní palubního počítače přes **Mini Remote** se zobrazí pouze vodorovná orientační lišta **ab**.

Z úvodní obrazovky můžete přejít do stavové obrazovky nebo se dostanete na další obrazovky. Na těchto obrazovkách jsou zobrazené statistické údaje, dojezd akumulátoru a průměrné hodnoty.

Z každé z těchto obrazovek lze přes **LED Remote** přejít na druhou úroveň údajů.

Při ovládání palubního počítače přes **Mini Remote** není k dispozici druhá úroveň údajů.

Pokud se při vypnutí nacházíte na jiné než úvodní obrazovce, při opětovném zapnutí systému eBike se zobrazí naposledy zobrazená obrazovka.



Pro procházení obrazovek stiskněte tlačítko ◀ nebo tlačítko ▶.

Pro dosažení druhé úrovně údajů stiskněte tlačítko ◊.

Pro resetování statistických údajů jízdy nebo výletu stiskněte tlačítko ◊ > 1 s (nikoli na obrazovce <SETTINGS (NASTAVENÍ)>).



Pro procházení všech obrazovek stiskněte krátce výběrové tlačítko ◊. Dostanete se tak např. do stavové obrazovky.

Úvodní obrazovka 2. úrovně (jen s LED Remote)

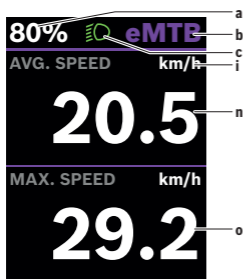

- a Stav nabití akumulátoru
- b Úroveň podpory
- c Osvětlení jízdního kola
- i Ukazatel jednotky rychlosti
- n Průměrná rychlost
- o Maximální rychlost

Obrazovka výletu

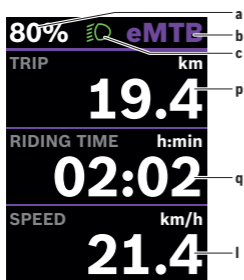

- a Stav nabití akumulátoru
- b Úroveň podpory
- c Osvětlení jízdního kola
- p Vzdálenost
- q Doba jízdy
- l Rychlost

Při ovládní palubního počítače přes **Mini Remote** se místo rychlosti **l** zobrazí celková vzdálenost **r**.

Obrazovka výletu 2. úrovně (jen s LED Remote)

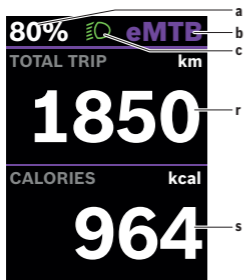

- a Stav nabití akumulátoru
- b Úroveň podpory
- c Osvětlení jízdního kola
- r Celková vzdálenost
- s Spotřebovaná energie

Obrazovka dojezdu

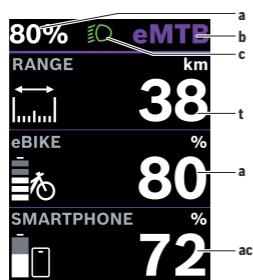

- a** Stav nabití akumulátoru
- b** Úroveň podpory
- c** Osvětlení jízdního kola
- t** Dojezd
- ac** Stav nabití akumulátoru chytrý telefon

Obrazovka dojezdu 2. úrovně (jen s LED Remote)

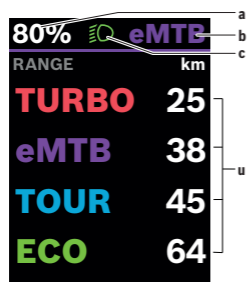

- a** Stav nabití akumulátoru
- b** Úroveň podpory
- c** Osvětlení jízdního kola
- u** Dojezd v závislosti na úrovni podpory

Obrazovka fitness

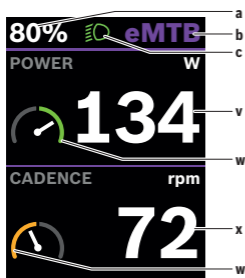

- a** Stav nabití akumulátoru
- b** Úroveň podpory
- c** Osvětlení jízdního kola
- v** Vlastní výkon
- w** Fitness motivátor (nad průměrem)
Pokud je ručička fitness motivátoru na pravé straně nebo uprostřed, je pozadí zelené. To znamená, že vlastní výkon je nad průměrnou hodnotou nebo odpovídá průměrné hodnotě.
- x** Frekvence šlapání
- w** Fitness motivátor (pod průměrem)
Pokud je ručička fitness motivátoru na levé straně, je pozadí oranžové. Vlastní výkon je pod průměrnou hodnotou.

Obrazovka fitness 2. úrovně (jen s LED Remote)

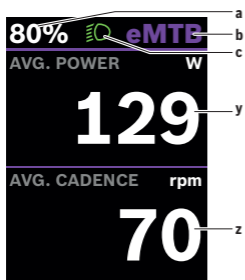

- a** Stav nabití akumulátoru
- b** Úroveň podpory
- c** Osvětlení jízdního kola
- y** Průměrný výkon ve wattch
- z** Průměrná frekvence šlapání v otáčkách za minutu

Obrazovka výškového profilu

Obrazovka výškového profilu udává různé informace o výšce a stoupání.

<ELEVATION (NADMOŘ. VÝŠKA)>	Ukazatel nadmořské výšky
<ASCENT (NÁRŮST)>	Ukazatel stoupání
<MAX. ELEVATION (MAX. VÝŠKA)>	Ukazatel maximální nadmořské výšky

Vytvoření identifikace uživatele

Abyste mohli využívat všechny funkce palubního počítače, musíte se zaregistrovat on-line.

Pomocí identifikace uživatele si můžete mimo jiné prohlížet své údaje o jízdě.

Identifikaci uživatele si můžete vytvořit v aplikaci **eBike Flow**. Zadejte údaje potřebné pro registraci. Aplikaci **eBike Flow** si můžete bezplatně stáhnout v Apple App Store (pro iPhone), resp. v Google Play Store (pro zařízení s Android).

Spojení palubního počítače s aplikací eBike Flow

Spojení s chytrým telefonem se vytvoří takto:

- Spusťte aplikaci.
- Zvolte **Spojit**.
- Postupujte podle pokynů na displeji chytrého telefonu.

Pomocí aplikace si můžete zaznamenávat aktivity a přizpůsobovat stupně podpory.

ABS – protiblokovací systém (volitelně)

Je-li elektrokolo vybaveno systémem Bosch-eBike-ABS, rozsvítí se při spuštění systému kontrolka ABS na ovládací jednotce a případně kontrolka ABS na displeji **Kiox 300**.

Kontrolky ABS zhasnou, jakmile jedete s elektrokolem rychleji než **4 km/h** a ABS nezjistí poruchu.

Pokud se během jízdy vyskytne porucha ABS, rozsvítí se oranžová kontrolka ABS ovládací jednotky společně s oranžově blikajícím ukazatelem stavu nabití a režimu. Ukazatel chyby se zobrazí na displeji **Kiox 300** a v aplikaci **eBike Flow** (je-li k dispozici). Případně se zobrazí animovaná kontrolka ABS na displeji **Kiox 300** jako vyskakovací okno. Signalizuje, že je ABS neaktivní. Po potvrzení chyby svítí kontrolka ABS ovládací jednotky dále oranžově. Můžete pokračovat v jízdě. ABS je neaktivní, dokud kontrolka ABS svítí. Případně se ukazatele na palubním počítači posunou a ve stavové liště se navíc objeví kontrolka ABS.

Podrobnosti o ABS a jeho funkci najdete v návodu k použití ABS.

<eBike Lock>

<eBike Lock> lze aktivovat pro každého uživatele v aplikaci **eBike Flow**. Přitom se v chytrém telefonu uloží klíč pro odblokování systému eBike.

<eBike Lock> se automaticky aktivuje v následujících případech:

- při vypnutí systému eBike pomocí ovládací jednotky
- při automatickém vypnutí systému eBike
- při vyjmutí palubního počítače

Když se systém eBike vypne a chytrý telefon je spojený se systémem eBike přes *Bluetooth*[®], eBike se odblokuje.

Funkce **<eBike Lock>** je spojená s vaším **uživatelským účtem**.

Pokud byste chytrý telefon ztratili, můžete se přihlásit z jiného chytrého telefonu pomocí aplikace **eBike Flow** a svého uživatelského účtu a eBike odblokovat.

Pozor! Pokud v aplikaci zvolíte nastavení, které má negativní vliv na **<eBike Lock>** (např. smazání systému eBike nebo uživatelského účtu), zobrazí se vám předem varovné hlášení. **Důkladně si ho přečtěte a postupujte podle zobrazeného hlášení (např. před smazáním systému eBike nebo uživatelského účtu).**

Zapnutí funkce <eBike Lock>

Abyste mohli zapnout funkci **<eBike Lock>**, musí být splněné následující předpoklady:

- Je nainstalovaná aplikace **eBike Flow**.
- Je vytvořený uživatelský účet.
- Právě se u systému eBike neprovádí žádná aktualizace.
- Systém eBike je přes *Bluetooth*[®] spárovaný s chytrým telefonem.
- eBike je zastavený.
- Chytrý telefon je připojený k internetu.
- Akumulátor eBike je dostatečně nabitý a není připojený nabíjecí kabel.

Funkci **<eBike Lock>** můžete zapnout v aplikaci **eBike Flow** v položce nabídky **Nastavení**.

Od teď můžete deaktivovat podporu pohonné jednotky zapnutím **<eBike Lock>** v aplikaci **eBike Flow**. Deaktivaci lze zrušit pouze tehdy, když je při zapnutí systému eBike v blízkosti váš chytrý telefon. Přitom musí být v chytrém telefonu zapnuté *Bluetooth*[®] a na pozadí musí být aktivní aplikace **eBike Flow**. Aplikace **eBike Flow** se nemusí otevírat. Když je

aktivovaná funkce **<eBike Lock>**, můžete eBike dál používat bez podpory pohonnou jednotkou.

Kompatibilita

<eBike Lock> je kompatibilní s těmito řadami výrobků Bosch eBike:

Pohonná jednotka	Řada výrobků
BDU374x	Performance Line CX
BDU33xx	Performance Line

Funkce

Ve spojení s **<eBike Lock>** funguje chytrý telefon podobně jako klíč pro pohonnou jednotku. **<eBike Lock>** se aktivuje vypnutím systému eBike. Dokud je **<eBike Lock>** po zapnutí aktivní, je to signalizováno na ovládací jednotce **LED Remote** bílým blikáním a na displeji pomocí symbolu zámku.

Upozornění: **<eBike Lock>** nepředstavuje ochranu proti krádeži, nýbrž doplnění k mechanickému zámku! Pomocí funkce **<eBike Lock>** nedochází k mechanickému zablokování systému eBike a podobně. Pouze se deaktivuje podpora pohonnou jednotkou. Dokud je chytrý telefon spojený se systémem eBike přes *Bluetooth®*, je pohonná jednotka zablokována.

Pokud chcete dočasně nebo trvale poskytnout přístup k vašemu systému eBike nebo dát eBike do servisu, deaktivujte **<eBike Lock>** v aplikaci **eBike Flow** v položce nabídky **<Nastavení>**. Pokud chcete eBike prodat, odstraňte navíc eBike v aplikaci **eBike Flow** v položce nabídky **<Nastavení>** ze svého uživatelského účtu.

Když se systém eBike vypne, vydá pohonná jednotka akustický signál uzamknutí (**jeden** akustický signál), aby upozornila, že je podpora pohonem vypnutá.

Upozornění: Akustický signál může zaznít pouze tehdy, když je systém zapnutý.

Když se systém eBike zapne, vydá pohonná jednotka dva akustické signály odemknutí (**dva** akustické signály), aby upozornila, že je opět možná podpora pohonem.

Akustický signál uzamknutí vám pomůže poznat, zda je funkce **<eBike Lock>** na vašem systému eBike aktivovaná. Akustické upozornění je standardně aktivované, lze ho deaktivovat v aplikaci **eBike Flow** v položce nabídky **<Nastavení>** po zvolení symbolu zámku u vašeho systému eBike.

Upozornění: Pokud nemůžete funkci **<eBike Lock>** zapnout nebo vypnout, obraťte se prosím na prodejce jízdních kol.

Výměna součástí systému eBike a funkce <eBike Lock>

Výměna chytrého telefonu

1. Nainstalujte aplikaci **eBike Flow** na novém chytrém telefonu.
2. Přihlaste se ke **stejnému** účtu, pomocí kterého jste aktivovali funkci **<eBike Lock>**.
3. V aplikaci **eBike Flow** se zobrazí funkce **<eBike Lock>** jako zapnutá.

Výměna pohonné jednotky

1. V aplikaci **eBike Flow** se zobrazí funkce **<eBike Lock>** jako deaktivovaná.
2. Aktivujte funkci **<eBike Lock>** posunutím regulátoru funkce **<eBike Lock>** doprava.
3. Když dáte eBike na provedení servisu k prodejci jízdních kol, doporučujeme funkci **<eBike Lock>** přechodně deaktivovat, aby se zabránilo falešnému poplachu.

Přizpůsobení úrovně podpory

Úroveň podpory lze v rámci určitých limitů přizpůsobit pomocí aplikace **eBike Flow**. To vám umožňuje přizpůsobit si eBike podle svých osobních potřeb.

Nelze vytvořit zcela vlastní režim. Můžete pouze přizpůsobit režimy, které byly na vašem systému povoleny výrobcem nebo prodejcem. Může to být i méně než 4 režimy.

Na základě technických omezení nemůžete přizpůsobit režimy **eMTB** a **TOUR+**. Kromě toho se může stát, že na základě omezení ve vaší zemi nebude možné přizpůsobení některého režimu.

Přizpůsobit lze následující parametry:

- Podpora v poměru k základní hodnotě režimu (v rámci zákonných mezí)
- Reakce pohonu
- Vypínací rychlost (v rámci zákonných mezí)
- Maximální točivý moment (v rámci limitů pohonu)

Parametry jsou navzájem závislé a vzájemně se ovlivňují. Například současné nastavení nižší hodnoty točivého momentu a vysoké podpory principiálně není možné.

Upozornění: Mějte na paměti, že u změněného režimu zůstanou pozice, název a barva zachované na všech palubních počítačích a ovládacích prvcích.

Ukazatele a nastavení aplikace eBike Flow

Chytrý telefon není součástí dodávky. Pro registraci pomocí chytrého telefonu je nutné připojení k internetu, které může v závislosti na smlouvě znamenat náklady ze strany poskytovatele telefonních služeb.

Upozornění: Vzhled všech uživatelských rozhraní a texty uživatelských rozhraní na následujících stranách odpovídají schválenému stavu softwaru. Protože v průběhu roku může dojít k aktualizaci softwaru, může se stát, že se změni vzhled a/nebo texty uživatelských rozhraní.

Následující popis aplikace **eBike Flow** platí pro palubní počítač **Kiox 300**.



V závislosti na operačním systému chytrého telefonu si lze aplikaci **eBike Flow** bezplatně stáhnout z Apple App Store nebo Google Play Store.

Pro stažení aplikace **eBike Flow** naskenujte pomocí chytrého telefonu kód.

Alternativně můžete zobrazit kód na palubním počítači přes **<SETTINGS (NASTAVENÍ)>** → **<App connect>**.

Aktivace aplikace eBike Flow

Abyste mohli používat všechny funkce eBike-Flow, potřebujete chytrý telefon s aplikací **eBike Flow**.

Pro aktivaci postupujte následovně:





1. Otevřete na chytrém telefonu Google Play Store (Android) nebo Apple App Store (iOS).
2. Najděte **eBike Flow**.
3. Nainstalujte aplikaci **eBike Flow** a otevřete ji.
4. Zaregistrujte se tak, jak je popsáno v další části.

Registrace pomocí chytrého telefonu

- Spusťte aplikaci **eBike Flow**.
- Postupujte podle pokynů.
- Založte si uživatelský účet nebo se přihlaste pomocí existujícího uživatelského účtu.
- Zaregistrujte své Bosch-ID.
- Přečtěte si a odsouhlaste všeobecné obchodní podmínky a prohlášení o ochraně osobních údajů.

- Po potvrzení obdržíte na e-mailovou adresu, kterou jste zadali, e-mail se smluvními podmínkami.
- Kliknutím na tlačítko **Aktivace uživatelského účtu** v e-mailu si aktivujete uživatelský účet.

Hlavní nabídka aplikace eBike Flow

Symbol	Položka nabídky	Funkce
	<Domů>	To je úvodní obrazovka aplikace.
	<Jízda>	Pomocí mapy se můžete orientovat, plánovat a spustit navigaci a zaznamenat svou jízdu.
	<Statistiky>	V této položce nabídky se zobrazují zaznamenané trasy.
	<Nastavení>	V této položce nabídky si můžete zobrazit a upravit své osobní údaje, nastavení pro ochranu osobních údajů a aplikace. Kromě toho zde najdete informace o součástech svého systému eBike.

Navigace

Navigační funkce **Kiox 300** vám pomůže při zkoumání neznámých oblastí. Navigace se spouští v aplikaci **eBike Flow** pomocí chytrého telefonu. Pro používání navigace potřebujete nejaktuálnější softwarovou verzi. Udržujte proto aplikaci **eBike Flow** a palubní počítač v nejnovějším stavu.

Navádění za jízdy

► **Neovládejte chytrý telefon za jízdy.** Pokud se nesoustředíte výhradně na provoz, riskujete, že se stanete účastníkem dopravní nehody. Zastavte a teprve poté zadejte příslušné údaje.

Pro navádění za jízdy na **Kiox 300** je nutné spojení **Bluetooth®** s chytrým telefonem během celé jízdy. Informace o trase a GPS jsou za jízdy přenášeny z chytrého telefonu.

Pomocí tlačítka **<Jízda>** vyberte cíl. Ten můžete rovněž určit v zadávacím poli nebo dlouhým stisknutím karty. Po určení cíle dostanete nabídku tří různých tras (**<Volný čas>**, **<Denně>** a **<eMTB>**). Stisknutím tlačítka **<Jet>** se navigace spustí a zobrazí na palubním počítači.

Během navigace získáváte dodatečné informace, např. vzdálenost od cíle. K vyvolání těchto informací krátce stiskněte tlačítko  na ovládací jednotce **LED Remote** nebo **Mini Remote**.

Navíc se během jízdy zobrazují další navigační informace (např. pokyny k odbočení). Pro skrytí těchto pokynů krátce stiskněte tlačítko  na ovládací jednotce **LED Remote** nebo **Mini Remote**.

V aplikaci **eBike Flow** můžete kdykoli zobrazit další informace o aktuální trase (např. podrobné zobrazení mapy).

Údržba a servis

Údržba a čištění

Žádná součást se nesmí čistit tlakovou vodou.

Displej palubního počítače udržujte čistý. Při znečištění může dojít k nesprávnému rozpoznání jasu.

K čištění palubního počítače používejte měkký hadr navlhčený jen vodou. Nepoužívejte žádné čisticí prostředky.

Nechte minimálně jednou ročně provést technickou kontrolu systému eBike (mj. mechaniky, aktuálnosti systémového softwaru).

Prodejce jízdního kola může navíc pro termín servisu stanovit počet ujetých kilometrů a/nebo časový interval. V tom případě vám palubní počítač po každém zapnutí zobrazí příští termín servisu.

Pro servis nebo opravy systému eBike se obraťte na autorizovaného prodejce jízdních kol.

► **Veškeré opravy nechávejte provádět výhradně u autorizovaného prodejce jízdních kol.**

Upozornění: Když dáte eBike na provedení servisu k prodejci jízdních kol, doporučujeme eBike Lock> a eBike Alarm> přechodně deaktivovat, aby se zabránilo falešnému poplachu.

Zákaznická služba a poradenství ohledně použití

V případě otázek k systému eBike a jeho součástem se obraťte na autorizovaného prodejce jízdních kol.

Kontaktní údaje autorizovaných prodejců jízdních kol najdete na internetové stránce www.bosch-ebike.com.

Přeprava

► **Pokud vezete eBike mimo auto, například na nosiči na autě, sejměte palubní počítač a akumulátor systému eBike, abyste zabránili poškození.**

Likvidace



Pohonnou jednotku, palubní počítač včetně ovládací jednotky, akumulátor, senzor rychlosti, příslušenství a obaly je třeba odevzdat k ekologické recyklaci.

Ve vlastním zájmu zajistěte, aby byly osobní údaje ze zařízení smazány.
Nevyhazujte eBike a jeho součásti do komunálního odpadu!



Podle evropské směrnice 2012/19/EU se musí již nepoužitelná elektrická zařízení a podle evropské směrnice 2006/66/ES vadné nebo opotřebované akumulátory/baterie shromažďovat odděleně a odevzdat k ekologické recyklaci.

Již nepoužitelné součásti systému elektrokola Bosch odevzdejte zdarma autorizovanému prodejci jízdních kol nebo ve sběrném dvoře.

Změny vyhrazeny.

Robert Bosch GmbH

72757 Reutlingen

Germany

www.bosch-ebike.com

0 275 007 3BKcs (2022.07) T / 34